

Руководство по эксплуатации

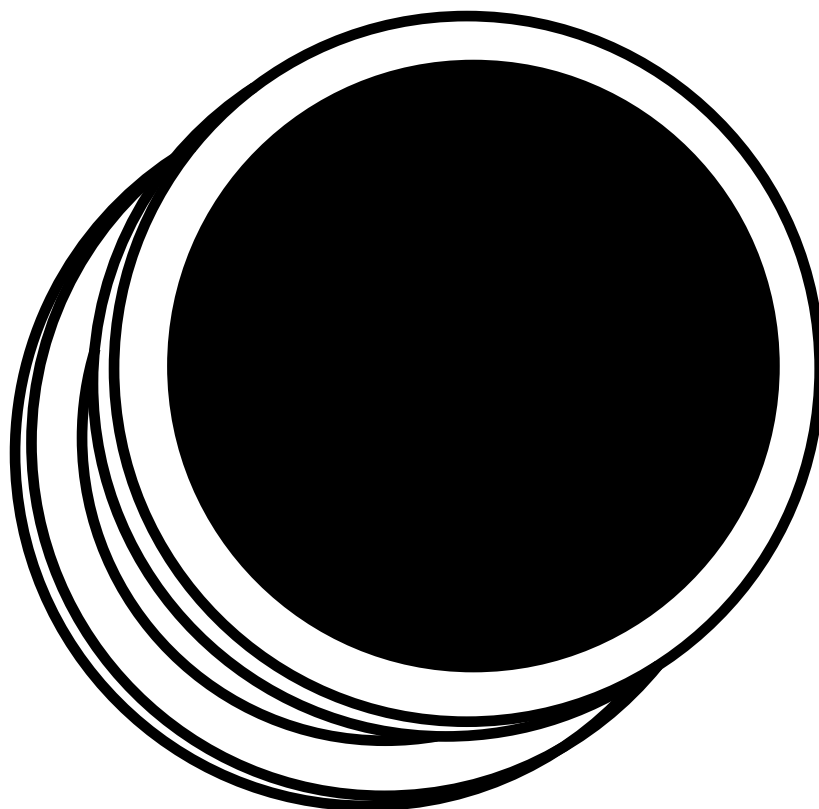

Электронный замок

Z-795 (мод. Е НТ)

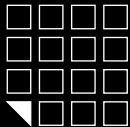

1. ВВЕДЕНИЕ

Электронный замок **Z-795 (мод. E HT)** - далее **Z-795 E HT** - предназначен для использования в системах контроля и управления доступом (СКУД). **Z-795 E HT** обеспечивает контроль доступа к различным местам хранения, изготовленных из дерева: шкафчики для одежды, кабинки для переодевания, офисная мебель, торговое оборудование.

Электронный замок **Z-795 E HT** может быть установлен на объект автономно, либо являться частью комплексной системы контроля

Внимание ! Для уверенного чтения считывателем рекомендуем использовать брелоки, или браслеты с диаметром метки 15-35 мм.

Z-795 E HT поддерживает 4 разных режима работы:

Режим "Фитнес" - позволяет не привязывать ключ к определенному замку. Любой ключ может закрывать/открывать любой свободный шкафчик.

Режим "Logic" - позволяет не привязывать ключ к определенному замку. Любой ключ может закрывать/открывать любой свободный шкафчик, записывать номер занятого шкафчика и уровень заряда батарей в ключ. Это очень удобно в тех случаях, когда пользователь забыл какой шкафчик он занял. Контроль за количеством занимаемых шкафчиков одним ключом (от 1 до 15 шкафов). Компьютерный учет и настройка замков. Работает только в паре с ПО "Lock Manager".

Режим "Обычный" - традиционный режим для контроллера замка. Замок могут открыть только ключи, занесенные в память замка. (MAX 24шт.)

Режим "Банковская ячейка" - режим, эмитирующий логику работы банковской ячейки. Чтобы открыть замок необходимо поднести по очереди все ключи занесенные в базу контроллера. (MAX 26 шт.)

После того как запрограммирован один из режимов работы и произведены все настройки, замок начинает работать по следующему алгоритму:

При подносе идентификатора к считывателю замка звучит сигнал зуммера, если идентификатор имеет право доступа. Если у идентификатора нет права доступа, то при подносе его к замку, звучит сигнал зуммера и мигает светодиод.

Сравнительная таблица режимов работы электронного замка Z-795 E HT

	Режим работы			
	Фитнес	Logic*	Обычный	Банковская ячейка
Любой ключ может закрывать/открывать любой свободный шкафчик	+	+		
Ограничения на количество занимаемых шкафчиков одним браслетом. Оператор сможет сам определять какое количество шкафчиков можно занять одним браслетом (от 1 до 15 шкафов)		+		
Компьютерный учет занятых/свободных шкафчиков на текущий момент		+		
Компьютерный учет времени пребывания в спорт клубе		+		
Функция инфотерминала (сообщает номер шкафчика, если клиент забыл)		+		
Запись уровня заряда батареек замка в браслет		+		
Шифрование. Защита от копирования браслетов		+		
Настройка замков и дальнейшая эксплуатация без использования компьютера	+		+	+

* Для работы в режиме Logic необходимы специальные ключи стандарта Temic и специализированное ПО "Lock's Manager".

2. ТЕХНИЧЕСКИЕ ХАРАКТЕРИСТИКИ

Рабочая частота: 125 KHz
 Работа с ключами: EM Marine, HID Prox II, Temic
 Количество простых ключей/карт(max): 26 шт.
 Количество мастер ключей/карт(max): 3 шт.
 Встроенная энергонезависимая память (EEPROM)
 Дальность чтения: 1-2 см
 Потребление тока: 30mA (в состоянии ожидания)
 Звуковая/световая индикация: сигнал зуммера, двухцветный светодиод
 Условия эксплуатации: температура - 0°C +40°C, влажность - до 95%, без конденсации.
 Материал корпуса: металл, ABS пластик
 Размер наружного модуля (mm): D47x35
 Размер внутреннего модуля (mm): 145x63x21

3. МОНТАЖ

Для монтажа замка Вам потребуются следующие инструменты:

1. Дрель.
2. Перка D 20 мм (для установки на деревянный шкафчик).
3. Сверло D 3 мм (для установки на деревянный шкафчик).
4. Отвертка крестовая.

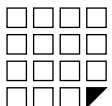

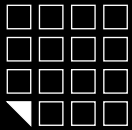

Установка замка, считывателя и толкателя на шкафчик из ДСП (деревянный)

- 1 Установите толкатель замка на стенке шкафчика (рис. 1 и рис. 2). Для разметки координат отверстий см. рис. 9
- 2 Сделайте отверстия диаметром 20 мм и 3 мм на дверце шкафчика для крепления считывателя согласно рис. 2. Для разметки координат отверстия на дверце см. рис. 9.



Рис. 1

Разметка отверстий для установки толкателя

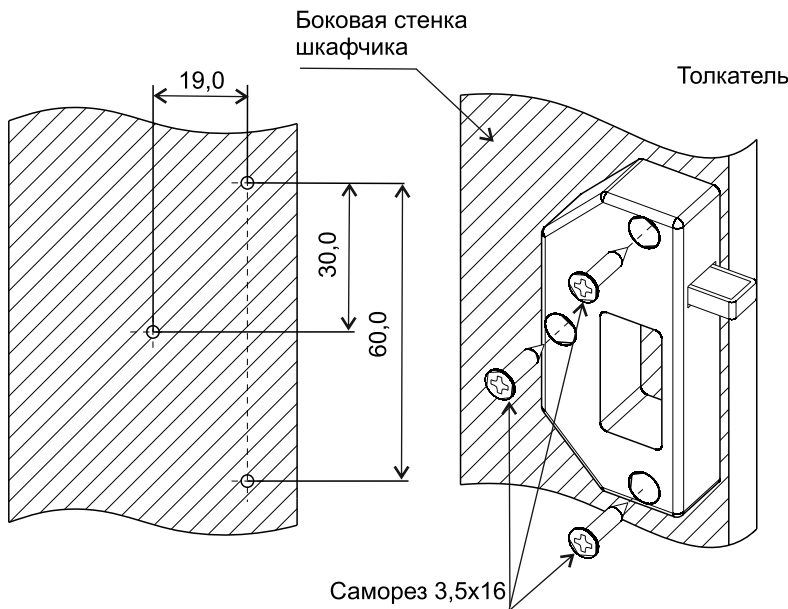

Рис. 2

Установка толкателя

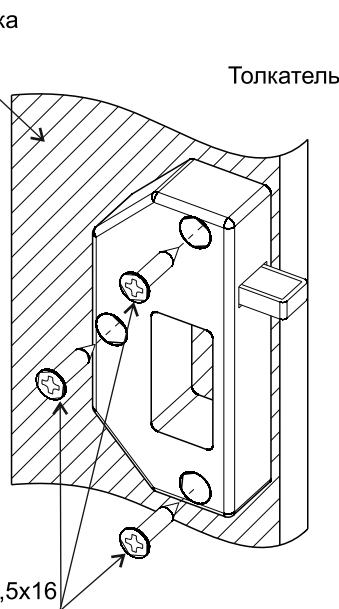

Рис. 3

Накладная дверь $A=B+C+D+E$
Вкладная дверь $A=C+D+E-F$
В - толщина боковой стенки;
С - толщина толкателя;
D - технологический зазор между стенкой толкателя и краем собачки (1-2 мм);
E - 0,5 размера ширины механической части замка;
F - Зазор между боковой стенкой и краем дверцы.



Рис. 4

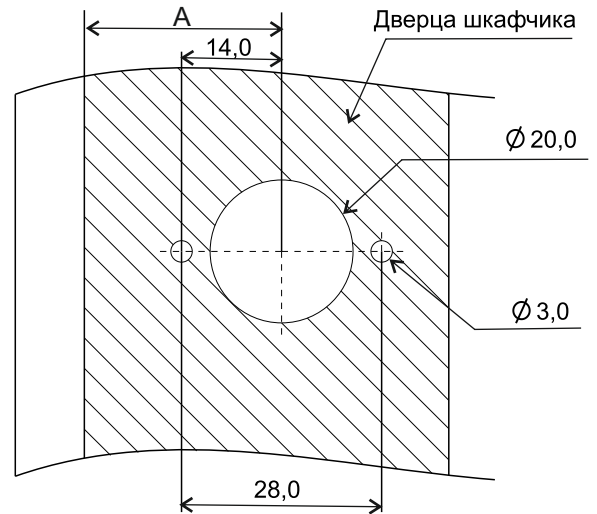



Правила установки замка и толкателя на шкафчик

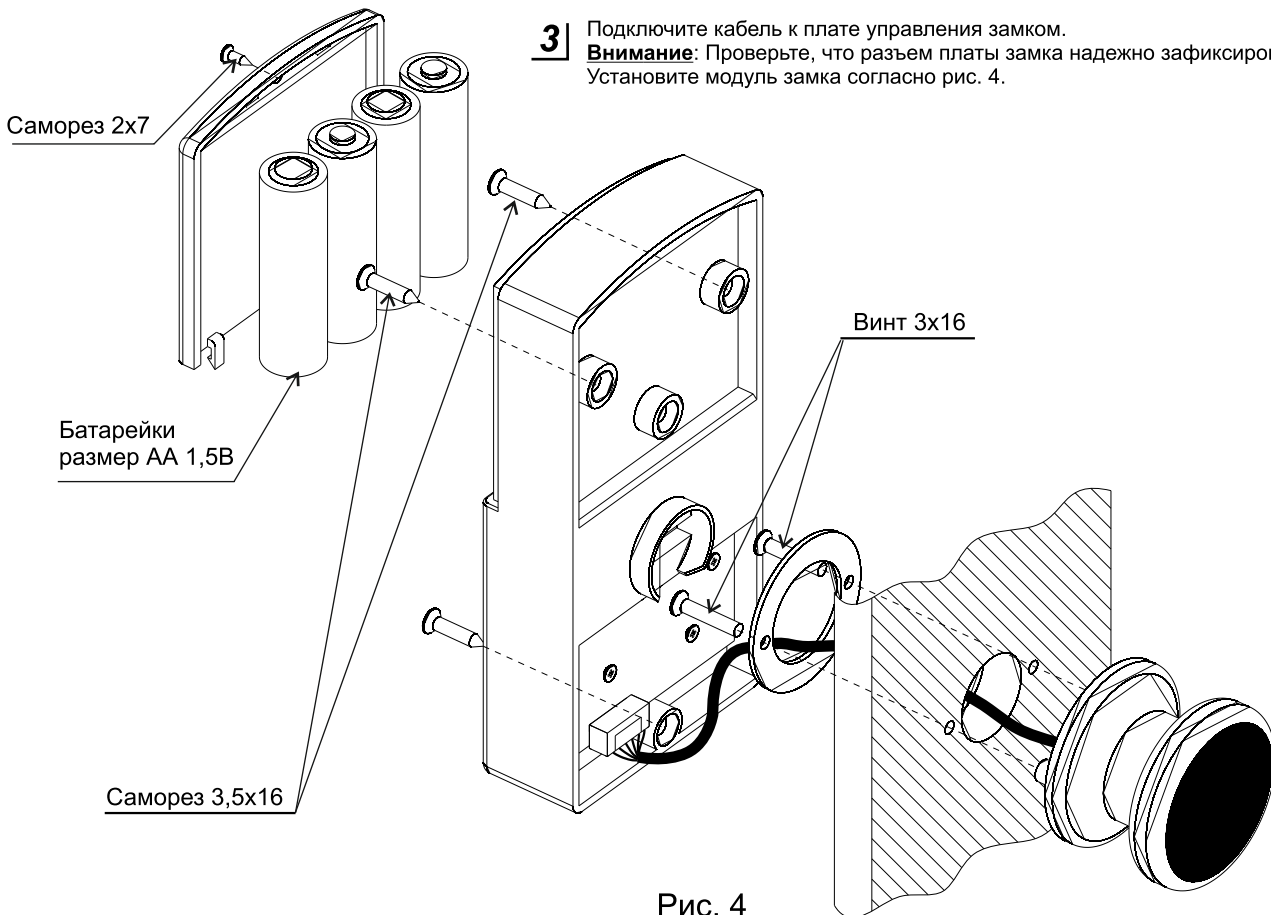
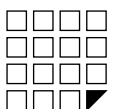
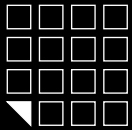

Рис. 5
Правильная установка. Вид сверху



Рис. 6
Неправильная установка. Вид сверху

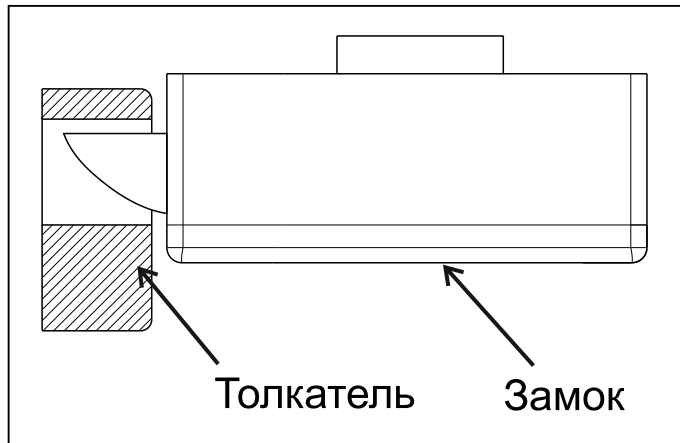

Рис. 7
Правильная установка. Вид с внутренней стороны двери

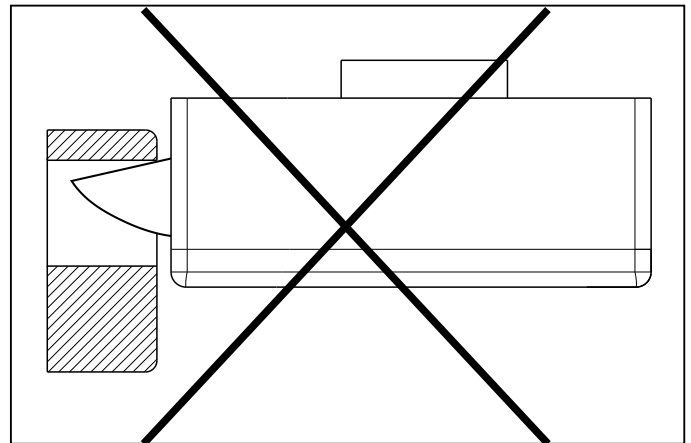

Рис. 8
Неправильная установка. Вид с внутренней стороны двери



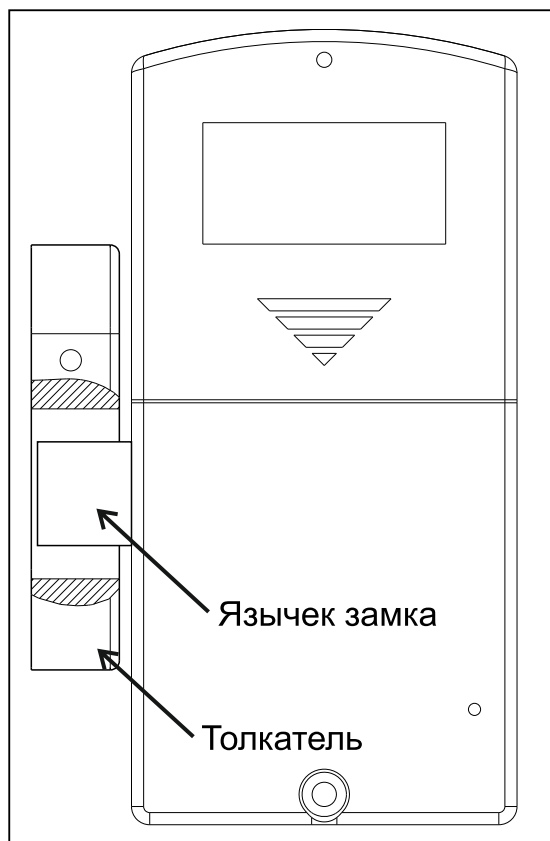

Координаты отверстия для установки замка Z-795E HT на шкафчик из ДСП (деревянный)

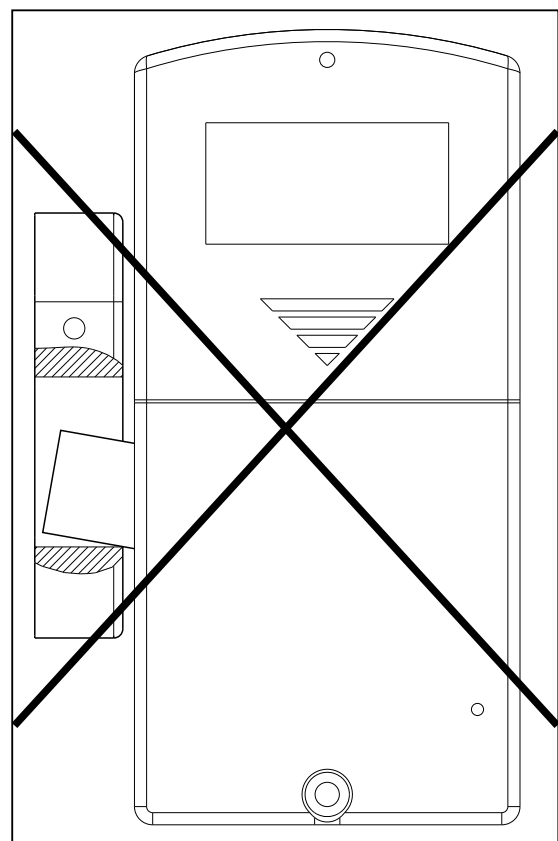
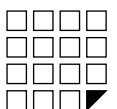
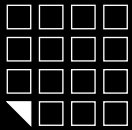
A - высчитываемый размер, зависит от толщины ДСП

Б - высчитываемый размер, зависит от толщины ДСП и глубины установки дверцы

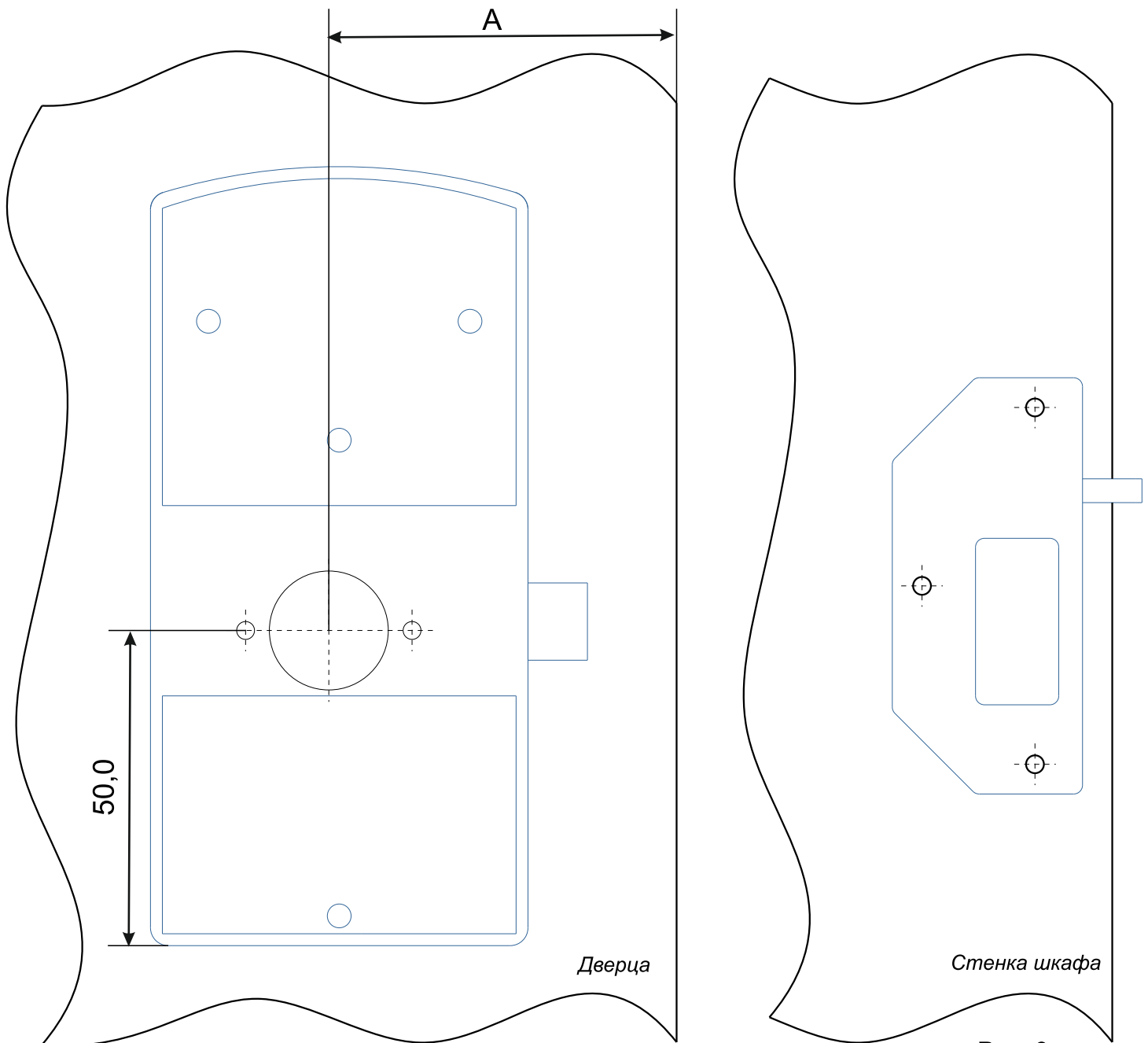

Накладная дверь $A=B+C+D+E$

Вкладная дверь $A=C+D+E-F$

B - толщина боковой стенки;

C - толщина толкателя;

D - технологический зазор между стенкой толкателя и краем собачки (1-2 мм);

E - 0,5 размера ширины механической части замка;

F - Зазор между боковой стенкой и краем дверцы.

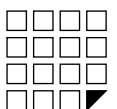

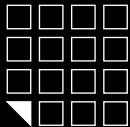

4. ПЕРВОЕ ВКЛЮЧЕНИЕ, ДОБАВЛЕНИЕ МАСТЕР КЛЮЧЕЙ С ПОМОЩЬЮ КНОПКИ RESET

(В ПАМЯТИ ЗАМКА КЛЮЧЕЙ НЕТ)

Соедините модуль считывателя и модуль замка кабелем, входящим в комплект поставки.

Вставьте 4 батарейки размера AA. Поднесите любой ключ стандарта EM Marine.

Контроллер подаст звуковой и световой сигнал. Изделие готово к работе.

Внимание! ДЛЯ УВЕРЕННОГО ЧТЕНИЯ СЧИТЫВАТЕЛЕМ РЕКОМЕНДУЕМ ИСПОЛЬЗОВАТЬ КЛЮЧИ С ДИАМЕТРОМ МЕТКИ 15-35 ММ.

Для добавления мастер ключа, необходимо проделать следующие действия:

А) Отсоединить питание (вытащить одну батарею или использовать модуль внешнего питания (см. рис. 10).

Б) Нажать кнопку RESET (с помощью зубочистки, канцелярской скрепки и т.п.) и удерживать ее.

В) Подать питание (вставить батарею или использовать модуль внешнего питания (см. рис. 10) и только после этого отпустить кнопку RESET.

Г) Не позже 5 секунд после пункта В), нажмите и удерживайте кнопку RESET.

Д) Удерживая кнопку RESET, поднесите ключ(и), максимум 3 шт., который(ые) Вы хотите сделать мастер ключом(ми).

Е) Отпустите кнопку RESET. Через 6 секунд произойдет звуковой и световой сигнал - это подтверждение выхода

из режима добавления мастер ключа.

5. ВЫБОР И УСТАНОВКА РЕЖИМА РАБОТЫ С ПОМОЩЬЮ КНОПКИ RESET

Внимание! НЕЛЬЗЯ ВЫБРАТЬ РЕЖИМ РАБОТЫ БЕЗ СОЗДАНИЯ МАСТЕР КЛЮЧА!

Замок поддерживает четыре разных режима(логики) работы.

Режим "Фитнес" - позволяет не привязывать ключ к определенному замку. Пользователь сам выбирает каким свободным шкафчиком воспользоваться.

Режим "Logic" - позволяют записывать номер занятого шкафчика и уровень заряда батарей в идентификатор (браслет). Это очень удобно в тех случаях, когда пользователь забыл какой шкафчик он занял. Позволяет не привязывать ключ к определенному замку. Пользователь сам выбирает каким свободным шкафчиком воспользоваться. Работает только в паре с ПО "Lock Manager".

Режим "Обычный" - традиционный режим для контроллера замка. Замок могут открыть только ключи, занесенные в базу контроллера.

Режим "Банковская ячейка" - режим эмитирующей логику работы банковской ячейки. Чтобы открыть замок необходимо поднести по очереди все ключи занесенные в базу контроллера.

В заводских установках (по умолчанию) выбран **Режим "Фитнес"**. Замок активирует **Режим "Фитнес"** сразу после добавления мастер ключа(ей).(пункт №2). Для выбора другого режима работы, необходимо проделать следующие действия:

А) Отсоединить питание (вытащить одну батарейку или использовать модуль внешнего питания (см. рис. 10)

Б) Нажать кнопку RESET (с помощью заколки, булавки и т.п.) и удерживать ее.

В) Подсоединить питание (вставить батарею или использовать модуль внешнего питания (см. рис. 10) и только после этого отпустить кнопку RESET.

Г) Нажать кнопку RESET кратковременно (один раз). Замок подаст 2 раза звуковой и световой сигнал. Замок перешел в **Режим "Logic"**

Д) Нажать кнопку RESET кратковременно (один раз). Замок подаст 3 раза звуковой и световой сигнал. Замок перешел в **Режим "Обычный"**

Е) Нажать кнопку RESET кратковременно (один раз). Замок подаст 4 раза звуковой и световой сигнал. Замок перешел в **Режим "Банковская ячейка"**

Ж) Нажать кнопку RESET кратковременно (один раз). Замок подаст 1 раза звуковой и световой сигнал. Замок перешел в **Режим "Фитнес"**.

З) Для подтверждения или сохранения ранее выбранного режима, не делать ничего в течении 6 секунд. Через 6 секунд произойдет звуковой и световой сигнал - это подтверждение выхода из установки режима работы.

6. РАБОТА В РЕЖИМЕ "ФИТНЕС"

Внимание! НЕЛЬЗЯ ВЫБРАТЬ РЕЖИМ РАБОТЫ БЕЗ СОЗДАНИЯ МАСТЕР КЛЮЧА!

Правила, по которым работает Режим «Фитнес»:

1. Открытие замка возможно с помощью ключа записанного в момент постановки на охрану.

1.1. Постановка на охрану возможна только если замок находится в состоянии открыт (завдвижка находится внутри замка).

1.2. Поднести ключ к считывателю замка. Если ключ пригоден, то замок ставит на охрану (завдвижка выдвигается наружу, звуковой сигнал).

1.3. После постановки на охрану можно положить вещи и закрыть дверцу.

1.4. Когда замок стоит на охране (закрыта дверца), мигает светодиод, информируя пользователей, что шкафчик занят.

1.5. Если поднести к считывателю замка ключ, не прописанный в памяти, то прозвучит звуковой сигнал и многократно мигнет светодиод.

1.6. Поднести прописанный ключ еще раз к считывателю замка, прозвучит звуковой сигнал и ключ удалится из памяти замка, завдвижка уходит внутрь замка. Дверь открыта. Готов к выполнению П.№1.2.

Действие	Звук	Свет	Защелка	Для чего
состояние по умолчанию	нет	нет	завдвинута	ждет присвоения простого ключа
подносим ключ		нет	выдвинулась	ключ прописался в контроллер и замок можно закрыть
подносим другой ключ			выдвинута	указываем что ключ не от этого замка
подносим прописанный ключ		нет	завдвинута	ключ удалился из контроллера, замок ждет присвоения простого ключа
Принудительное открытие ящика мастер ключем с сохранением простого ключа в базе				
при закрытой двери подносим мастер ключ			завдвигается	принудительное открытие ящика мастер ключем.
в течении 10 секунд подносим мастер карту 2-й раз			выдвигается	принудительное закрытие ящика мастер ключем, с сохранением простого ключа в контроллере
Принудительное открытие ящика мастер ключем с удалением простого ключа из контроллера				
при закрытой двери подносим мастер ключ			завдвигается	принудительное открытие ящика мастер ключем.
подождать 10 секунд			завдвинута	простой ключ удален из контроллера. Ждет присвоения простого ключа.

- Свет вспыхивает однократно
- Свет мигает многократно
- Звуковой сигнал звучит однократно
- Звуковой сигнал звучит многократно

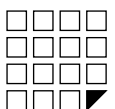

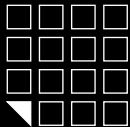

7. РАБОТА В РЕЖИМЕ "LOGIC"

* Режим «Logic» работает только совместно с ПО Lock Manager и адаптером RF-1996.

* Режим «Logic» работает только с ключами стандарта Temic.

* Дополнительная информация по работе в режиме «Logic» размещена на сайте производителя www.ironlogic.ru

Настройка замка с помощью ПО Lock Manager:

А) Произведите сброс замка к заводским настройкам по инструкции.

Б) После сброса подайте питание на замок (вставьте батарею) без удерживания кнопки RESET.

В) Откройте LockEdit и выполните настройку в данной программе:

В.1) Предприятие (укажите название)

В.2) Тип замка (выберите Z-795)

В.3) Выбор режима работы (выберите режим Logic)

В.4) Адаптер (подключите, задайте и запишите пароль)

В.5) Карты, брелоки, браслеты (поднесите чистую карту к адаптеру и запишите ее как мастер-карту)

В.6) Помещения (создайте помещение и шкафчики)

Г) Выберите нужный шкаф и щелкните по нему правой кнопкой мыши, выберите «чтение настроек (новый замок)» и поднесите адаптер к замку.

Д) Откроется окно «свойства замка», нажмите кнопку в левом нижнем углу «записать параметры в новый замок», поднесите адаптер.

Дождитесь надписи «выполнено успешно», закройте окно «свойства замка».

Е) Правой кнопкой мыши щелкните по нужному шкафу и выберите «запись информации в замок». Поднесите адаптер и дождитесь надписи «инициализирован». На экране шкаф станет зеленого цвета.

Ё) В раздел «Карты, брелоки, браслеты» добавьте с помощью адаптера карты пользователей. Поднесите чистую карту к адаптеру и выберите «записать пароль в карту клиента». Добавьте нужное количество карт пользователей.

Ж) Настройка завершена. Всё готово к работе с выбранным шкафчиком и замком.

Правила, по которым работает Режим «Logic»:

А) Открытие замка возможно с помощью ключа записанного в момент постановки на охрану.

Б) Закрытый замок можно открыть/закрыть мастер-картой, если, например, карта клиента была утеряна.

В) Постановка на охрану возможна только, если замок находится в состоянии «открыт» (задвижка находится внутри замка).

Г) Поднесите ключ к считывателю замка. Если ключ пригоден, то замок встанет на охрану (задвижка выдвинется наружу, прозвучит звуковой сигнал и мигнет зеленый светодиод).

Д) В момент постановки на охрану, замок записывает номер шкафчика и уровень заряда батареек в ключ.

Е) После постановки на охрану можно положить вещи и закрыть дверцу.

Ё) Когда замок стоит на охране (закрыта дверца), светодиод загорается красным цветом, информируя пользователей, что шкафчик занят.

Ж) Если поднести к считывателю замка ключ, не прописанный в памяти, то прозвучит звуковой сигнал и многократно мигнет светодиод.

З) Если поднести прописанный ключ еще раз к считывателю замка, то прозвучит звуковой сигнал и ключ удалится из памяти замка. Дверь откроется (задвижка уйдет внутрь замка). Замок готов к выполнению П.№1.2.

Действие	Звук	Свет	Защелка	Для чего
состояние по умолчанию	нет	нет	задвинута	ждет присвоения простого ключа
подносим ключ		нет	выдвинулась	номер шкафчика и информация о разряде батареек записались в ключ и замок можно закрыть
подносим другой ключ			задвинута	указываем что ключ не от этого замка
подносим прописанный ключ		нет	задвинулась	замок открылся. номер шкафчика и информация о разряде батареек записались в ключ.
Принудительное открытие ящика мастер ключем с сохранением простого ключа в базе				
при закрытой двери подносим мастер ключ			задвигается	принудительное открытие ящика мастер ключем.
в течении 10 секунд подносим мастер ключ 2-й раз			выдвигается	принудительное закрытие ящика мастер ключем. С сохранением простого ключа в контроллере
Принудительное открытие ящика мастер ключем с удалением простого ключа из контроллера				
при закрытой двери подносим мастер ключ			задвигается	принудительное открытие ящика мастер ключем.
подождать 10 секунд			задвинута	простой ключ удален из контроллера. Ждет присвоения простого ключа.

- Свет вспыхивает однократно
- Свет мигает многократно
- Звуковой сигнал звучит однократно
- Звуковой сигнал звучит многократно

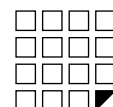

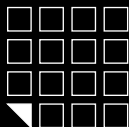

8. РАБОТА В РЕЖИМЕ "ОБЫЧНЫЙ"

Внимание! НЕЛЬЗЯ ВЫБРАТЬ РЕЖИМ РАБОТЫ БЕЗ СОЗДАНИЯ МАСТЕР КЛЮЧА!

Правила, по которым работает Режим «Обычный»:

1. Открытие замка возможно с помощью ключа записанного в память замка.

1.1. Первое поднесение ключа к считывателю замка, выдвигается задвижка наружу, звуковой сигнал и многократно мигнет светодиод, можно положить вещи и закрыть дверцу.

1.2. Второе поднесение ключа к считывателю замка, задвижка уходит внутрь замка, звуковой сигнал и многократно мигнет светодиод, дверь открыта.

Действие	Звук	Свет	Защелка	Для чего
Добавление простых ключей				
состояние по умолчанию	нет	нет	выдвинута или задвинута!	ждет записи простых ключей
подносим мастер ключ 1-й раз			задвигается	вход в режим редактирования простых ключей
подносим мастер ключ 2-й раз			выдвигается	вход в режим редактирования простых ключей
подносим мастер ключ 3-й раз в течении 6 секунд			задвигается	вход в режим редактирования простых ключей
подносим 1-й, 2й, 3й... MAX (26 шт) ключ		нет	задвинута	запись простого ключа в контроллер
подносим мастер ключ			выдвигается	завершение режима добавления простых ключей
или автоматически через 5 секунд			выдвигается	
Удаление всех простых ключей				
состояние по умолчанию	нет	нет	выдвинута	ждет записи простых ключей
подносим мастер ключ 1-й раз			задвигается	вход в режим редактирования простых ключей
подносим мастер ключ 2-й раз			выдвигается	вход в режим редактирования простых ключей
подносим мастер ключ 3-й раз в течении 6 секунд			задвигается	вход в режим редактирования простых ключей
нажать один раз кнопку			выдвигается	Удаление всех простых ключей
подносим мастер ключ			выдвигается	завершение режима удаления простых ключей
или автоматически через 5 секунд			выдвигается	
Принудительное открытие ящика мастер ключем				
при закрытой двери подносим мастер ключ			задвигается	принудительное открытие ящика мастер ключем.
подождать 5 секунд			выдвигается	состояние по умолчанию

- Свет вспыхивает однократно
- Свет мигает многократно
- Звуковой сигнал звучит однократно
- Звуковой сигнал звучит многократно

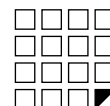

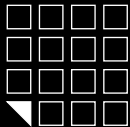

9. РАБОТА В РЕЖИМЕ "БАНКОВСКАЯ ЯЧЕЙКА"

Внимание! НЕЛЬЗЯ ВЫБРАТЬ РЕЖИМ РАБОТЫ БЕЗ СОЗДАНИЯ МАСТЕР КЛЮЧА!

Правила, по которым работает Режим «Банковская ячейка»:

1. Задвижка всегда выдвинута наружу. (Если база не пуста.)

1.1. Открытие замка возможно с помощью всех ключей последовательно поднесенных к считывателю замка.

1.2. Поднесение ключа(ей,) звуковой сигнал и мигнет светодиод, задвижка уходит внутрь замка и через 3 секунды выдвигается наружу. Если дверь была закрыта, то она открывается с помощью толкателя замка.

1.3. Если поднести к считывателю замка ключ, не прописанный в памяти, то прозвучит звуковой сигнал и мигнет светодиод.

Действие	Звук	Свет	Защелка	Для чего
Добавление простых ключей				
состояние по умолчанию	нет	нет	выдвинута	ждет записи простых ключей
подносим мастер ключ 1-й раз	♪-♪-♪	⊙	задвигается	вход в режим редактирования простых ключей
подносим мастер ключ 2-й раз	♪-♪-♪	⊙	выдвигается	вход в режим редактирования простых ключей
подносим мастер ключ 3-й раз в течении 6 секунд	♪	⊙	задвигается	вход в режим редактирования простых ключей
подносим 1-й,2й,3й...МАХ (24шт)ключ	♪	нет	задвинута	запись простого ключа в контроллер
подносим мастер ключ	♪-♪-♪	⊙	выдвигается	завершение режима добавления простых ключей
или автоматически через 10 секунд	♪-♪-♪	⊙	выдвигается	
Удаление всех простых ключей				
состояние по умолчанию	нет	нет	выдвинута	ждет записи простых ключей
подносим мастер ключ 1-й раз	♪-♪-♪	⊙	задвигается	вход в режим редактирования простых ключей
подносим мастер ключ 2-й раз	♪-♪-♪	⊙	выдвигается	вход в режим редактирования простых ключей
подносим мастер ключ 3-й раз в течении 6 секунд	♪	⊙	задвигается	вход в режим редактирования простых ключей
нажать один раз кнопку	♪	⊙	выдвигается	Удаление всех простых ключей
подносим мастер ключ	♪-♪-♪	⊙	выдвигается	завершение режима удаления простых ключей
или автоматически через 10 секунд	♪-♪-♪	⊙	выдвигается	
Принудительное открытие ящика мастер ключем				
при закрытой двери подносим мастер ключ	♪-♪-♪	⊙	задвигается	принудительное открытие ящика мастер ключем.
подождать 10 секунд	♪-♪-♪	⊙	выдвигается	состояние по умолчанию



10. УДАЛЕНИЕ ВСЕХ МАСТЕР КЛЮЧЕЙ

Функция удаляет все мастер ключи из базы замка. Оставляет в памяти только простые ключи, а также аннулирует ранее выбранный режим работы. Для удаления всех мастер ключей, необходимо проделать следующие действия:

А) Отсоединить питание (вытащить одну батарею или использовать модуль внешнего питания (см. рис. 10).

Б) Нажать кнопку RESET (с помощью зубочистки, канцелярской скрепки и т.п.) и удерживать ее.

В) Подсоединить питание (вставить батарею или использовать модуль внешнего питания (см. рис. 10). Не отпуская кнопку удерживать ее в течении 6 секунд до звукового и светового сигнала подтверждающего удаление всех мастер ключей.

После удаления всех мастер ключей, необходимо записать хотя бы один мастер ключ в память замка, для того чтобы можно было выбрать режим работы.

Внимание! НЕЛЬЗЯ ВЫБРАТЬ РЕЖИМ РАБОТЫ БЕЗ СОЗДАНИЯ МАСТЕР КЛЮЧА!

11. ПЕРЕХОД В ЗАВОДСКИЕ (ПЕРВОНАЧАЛЬНЫЕ) УСТАНОВКИ

Функция производит возврат в заводское (первоначальное) состояние. Все мастер и простые ключи удалены, аннулируется ранее выбранный режим работы.

Для перехода в заводские установки, необходимо проделать следующие действия:

А) Отсоединить питание (вытащить одну батарею или использовать модуль внешнего питания (см. рис. 10).

Б) Нажать кнопку RESET (с помощью зубочистки, канцелярской скрепки и т.п.) и удерживать ее.

В) Подсоединить питание (вставить батарею или использовать модуль внешнего питания (см. рис. 10). Не отпуская кнопку удерживать ее в течении 16 секунд. Звуковой и световой сигналы будут возникать через 6 и 16 секунд от начала нажатия кнопки RESET. Звуковой и световой сигнал через 16 секунд подтверждает переход в заводские установки.

12. ПРОГРАММИРОВАНИЕ ЗАМКА С ПОМОЩЬЮ АДАПТЕРА Z-2 (мод. Е НТ Hotel) И ПО LOCK'S

ПО Lock's Manager совместно с адаптером Z-2 (мод. Е НТ Hotel) организует работу по конфигурированию, настройке и дальнейшей эксплуатации электронных замков для мебели.

ПО Lock's Manager состоит из двух модулей:

Модуль Edit предоставляется бесплатно. Производит конфигурирование и настройки электронных замков для мебели и ключей для дальнейшей эксплуатации.

Модуль Manager организует ежедневную работу непосредственно на объекте. Учет ключей и посещаемости, контроль над операциями персонала, отчеты за период, контроль за количеством занимаемых шкафчиков, функция инфотерминала (сообщает номер шкафчика если клиент забыл), контроль уровня заряда батареек в замке, защита от копирования карт злоумышленниками. Работает только в режиме Logic и с ключами стандарта Temic.

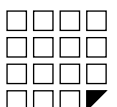
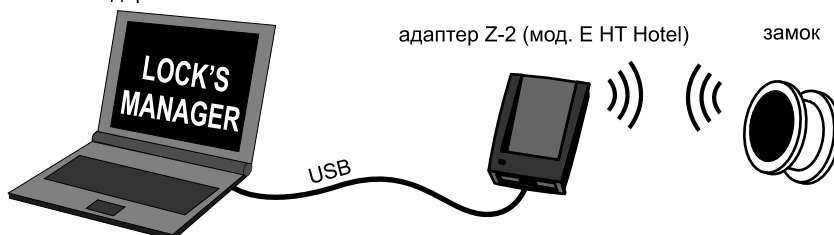

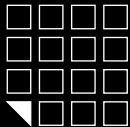

Процесс программирования осуществляется следующим образом:

- Устанавливаем программный **Модуль Edit** на ноутбук*
- Подключаем **адаптер Z-2 (мод. Е НТ Hotel)** к ноутбуку*
- Выбираем необходимый режим работы замка
- Назначаем мастер карту
- Подносим **адаптер Z-2 (мод. Е НТ Hotel)** к считывателю замка и записываем выбранный режим работы и мастер карту в замок бесконтактным способом. Время передачи информации после установления связи из ноутбука в замок 2-3 секунды.

Подробную инструкцию по использованию **ПО Lock's Manager** и **адаптера Z-2 (мод. Е НТ Hotel)** можно найти на сайте производителя www.ironlogic.ru

* Ноутбук необходим, для того чтобы взять его на объект и подойти к каждому замку для программирования.

13. ИНДИКАТОР РАЗРЯДА БАТАРЕЙ. ЗАМЕНА ЭЛЕМЕНТОВ ПИТАНИЯ

При использовании щелочных батареек с емкостью 1500 мАч, замок гарантировано отработает не менее 10000 открытий или около 2,5 лет в режиме ожидания.

Замок контролирует состояние заряда батареек и информирует пользователей о необходимости сменить батарейки следующим образом:

Работа замка с требующими замены батарейками.

Если при подносе простого ключа светодиод не мигает, но замок продолжает работать - это значит, что батарейки подсели, и их необходимо заменить. Если не удалось во время сменить батарейки и замку не хватает энергии открыть шкафчик, воспользуйтесь модулем внешнего питания. Для этого извлеките антенный модуль из рукоятки считывателя, используя специальное приспособление (вакуумный съемник с ручкой) и подайте питание на разъем Jack (см. рис. 10).

Работа замка с полностью разряженными батарейками.

Если при подносе простого ключа светодиод не мигает и защелка замка не выдвигается - это значит что батарейки полностью разрядились.

*В режиме Logic замок записывает текущий заряд батареи в идентификатор при каждом открывании шкафчика.

Замена батареек

Электроника замка обладает энергонезависимой памятью, поэтому при смене батареек, все настройки и ключи сохраняются в базе контроллера замка. Для замены батареек см. рис.11.



Рис.10



Рис.11

14. КОМПЛЕКТ ПОСТАВКИ

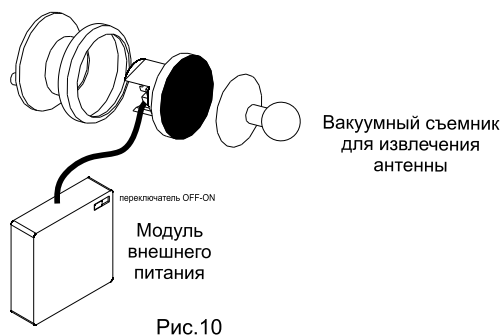
- Модуль замка - 1 шт.
- Модуль считывателя - 1 шт.
- Кабель с разъемами - 1 шт.
- Толкатель - 1 шт.
- Набор крепежа - 1 шт.
- Паспорт - 1 шт.

16. ПРАВИЛА ТРАНСПОРТИРОВАНИЯ И ХРАНЕНИЯ

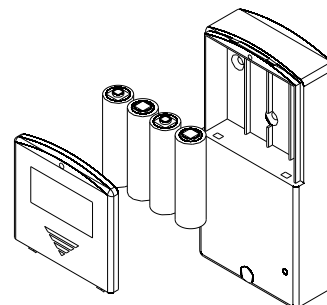
Изделие в упакованном виде может транспортироваться в крытых транспортных средствах любого вида при температуре от -50°C до +50°C, с защитой его от непосредственного воздействия атмосферных осадков, солнечного излучения и механических повреждений, по правилам перевозки грузов, действующих на соответствующем виде транспорта по ГОСТ 23088-80. Изделие должно храниться в условиях группы Л по ГОСТ 15150-69 (температура от +5°C до +40°C, относительная влажность до 80%). Срок хранения 5 лет.

18. РЕАЛИЗАЦИЯ И УТИЛИЗАЦИЯ

Реализация. Реализация изделия производится через торговую сеть. При этом наличие лицензии или специальных разрешений у продавца на торговлю данным товаром не требуется.

Утилизация. Отслужившие свой срок изделия следует сдавать на экологически чистую рекуперацию отходов.

Не выбрасывайте электронные изделия в бытовой мусор!

15. УСЛОВИЯ ЭКСПЛУАТАЦИИ

Температура окружающей среды:...от +5°C до +40°C.
Относительная влажность воздуха:.....не более 98% при 25°C.
При изменении условий эксплуатации технические характеристики изделия могут отличаться от номинальных значений. Электронный замок предназначен для эксплуатации в условиях отсутствия: атмосферных осадков, прямых солнечных лучей, песка, пыли и конденсации влаги.

17. ГАРАНТИЙНЫЕ ОБЯЗАТЕЛЬСТВА

Гарантийный срок эксплуатации 12 месяцев со дня продажи. Основания для прекращения гарантийных обязательств:

- нарушение настоящего Руководства;
- наличие механических повреждений;
- наличие следов воздействия влаги и агрессивных веществ;
- наличие следов некавалифицированного вмешательства в электрическую схему устройства.

В течение гарантийного срока Изготовитель бесплатно устраняет неисправности устройства, возникшие по его вине, или заменяет неисправные узлы и блоки.

Срок службы изделия 6 лет.

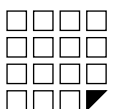

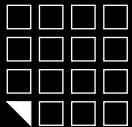

16. ДОПОЛНИТЕЛЬНОЕ ОБОРУДОВАНИЕ

- Вакуумный съемник для извлечения антенны

Предназначена для извлечения антенны из уже установленного считывателя для подачи питания с помощью внешнего модуля.



- Модуль замка для шкафчика

Модуль замка без электроники, для замены или ремонта.



- Модуль внешнего питания

Предназначен для подачи питания в замки для шкафчика. Используется для подачи внешнего питания в случае закрытия шкафчика и одновременной просадки батареек.



- Адаптер Z-2 (мод. Е Н Hotel)

Предназначен для настройки замков через компьютер и последующего программирования браслетов.



- Программное обеспечение LOCK'S MANAGER

Предназначен для настройки замков через компьютер и последующего программирования браслетов.





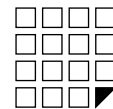

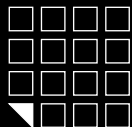









- Браслеты (см. сравнительную таблицу на стр.11).

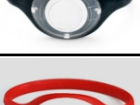



Сравнительная таблица бесконтактных браслетов

Модель	Фото	Нанесение логотипа / номера	Использование в воде	Жизненный цикл
IL-07		да	нет	средний
IL-08		да	нет	средний
IL-09		да	да	высокий
IL-10		да	да	высокий
IL-11		да	да	средний
IL-12		нет	да	высокий
IL-13		да	да	высокий
IL-14		да	нет	средний
IL-15		да	да	высокий
IL-16		да	да	высокий
IL-17		да	да	высокий
IL-18		да	да	высокий
IL-19		да	да	высокий
IL-22		да	нет	низкий
IL-25		да	нет	низкий

